

## Riex NU80 rejtett fióksín, teljes kihúzású, csillapítással, szinkronizált, 40 kg, 450 mm, 3D állítás



### Paraméterek

Márka	Riex
Hosszúság	450 mm
Terhelhetőség	40 kg
Szerkezet	Csillapított
Szinkronizálás	Igen
Tartók	3D
Katalógus oldal	1.48
Lapvastagság	19 mm
Mennyiség a dobozban	10

### Termékleírás

Rejtett fióksín teljes fiókkávás fiókokhoz, alulról rögzíthető, csillapítással. A fióksín szinkronizáló mechanizmussal van ellátva a sínelemek sima futása érdekében. Teljes terhelhetősége a fióksín saját tömegével együtt maximum 40 kg, mely terhelésnél éveken át megőrzi nagyon jó tartósságát. Teljes kihúzású, azaz a kihúzás hossza ugyanaz, mint a fióksín névleges hosszúsága. A sín konzollal rögzíthető, amely lehetővé teszi a fiókelő függőleges (fel-le) és vízszintes (bal-jobb) állítását, valamint alkalmas a korpusz és a fiókelő közötti hézag állítására is. A fiókoldal maximális vastagsága 19 mm lehet.

### További képek



### Kiegészítők

#### Riex Slides fúró sablon + automata pontozó

F011442



## 2D rajz

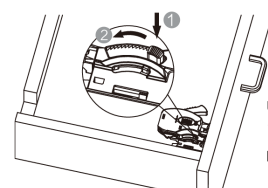
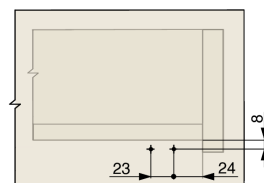
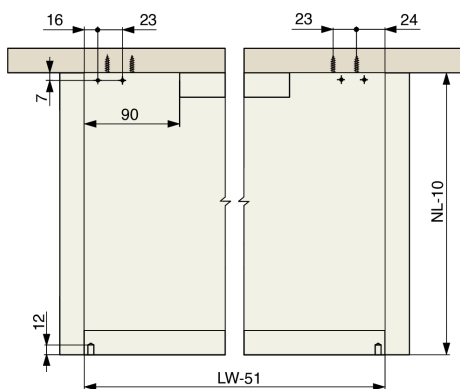
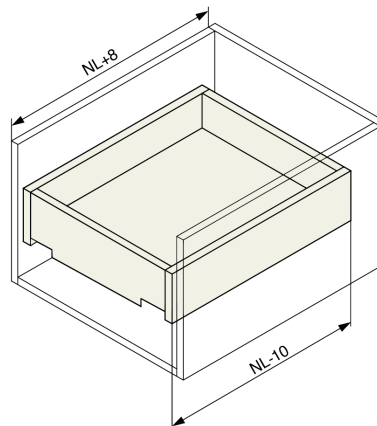
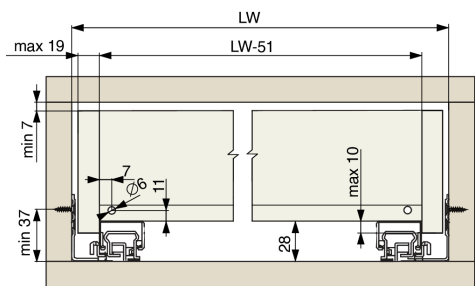

Height adjustment 0~+3mm

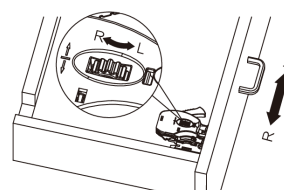

NL - 300/350

Side adjustment  $\pm 1.5$ mm

NL - 400/450/500

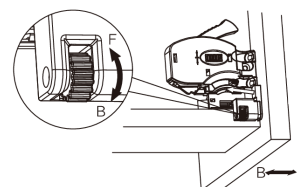

NL - 550/600

Depth (In and Out) adjustment 0 ~ +3mm

NL - 650

